

K Tvým
NAROZENINÁM

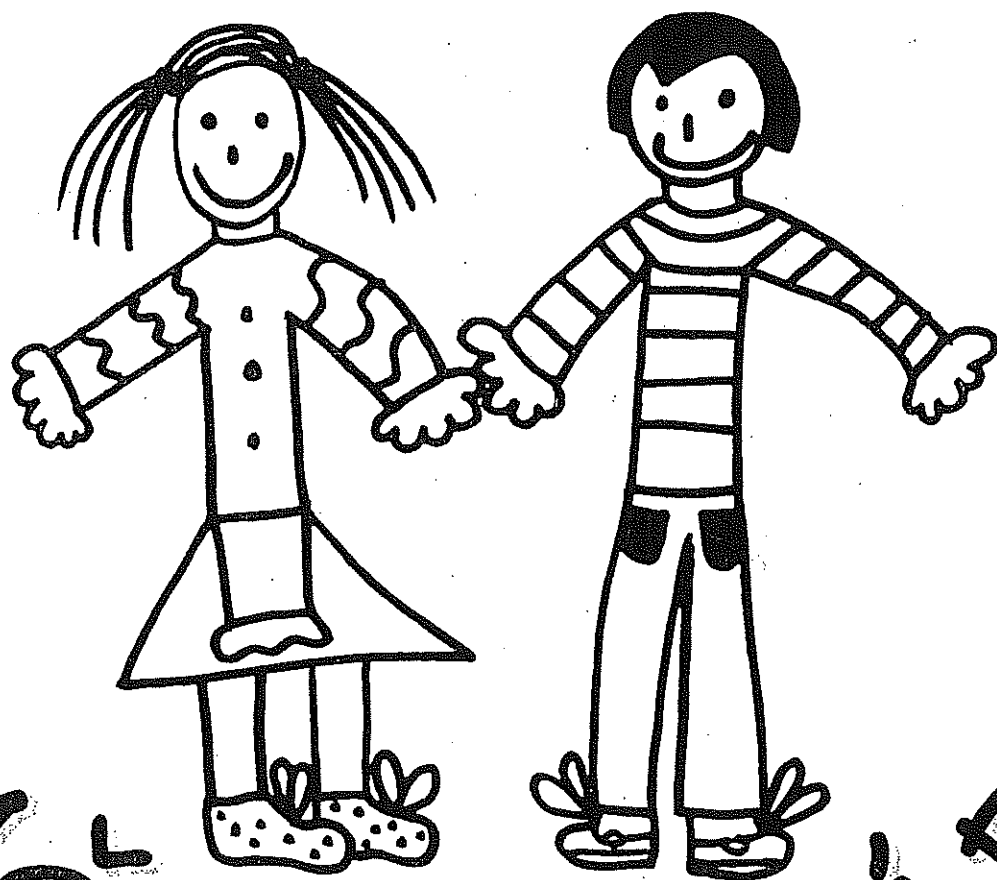

Ze
S
KAMARÁDI

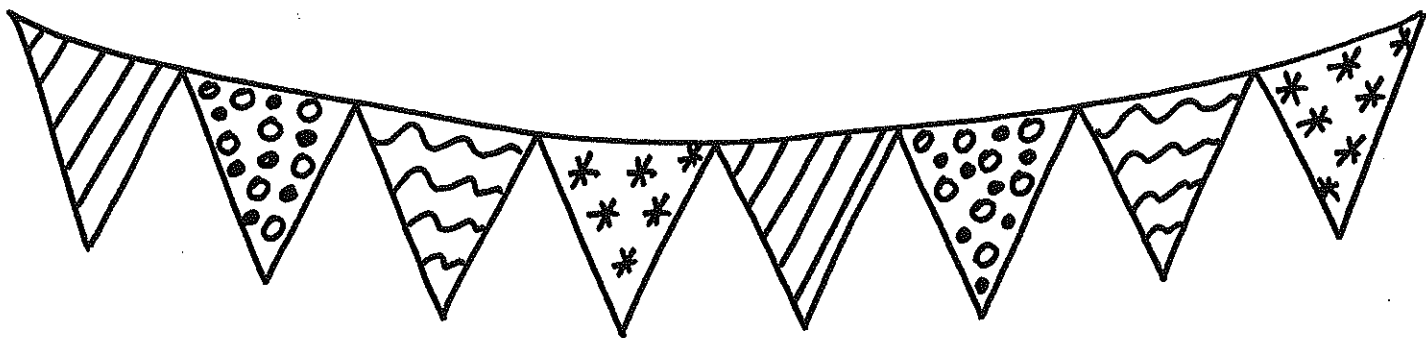

Dnes přejeme Ti všechno nej,
ať je Ti na světě „hej“!
Dělej jen to, co Tě baví,
dnes se Tvůj den slaví!

Hodně štěstí, hodně zdraví,
ať Tě školka stále baví!
Ať Tvá očka štěstím září,
ať máš úsměv na své tváři!

Krásný narozeninový den Ti přejí paní učitelky a kamarádi ze třídy!



Najdi a spoj čarou dva stejné muffiny, jeden zůstane sám:

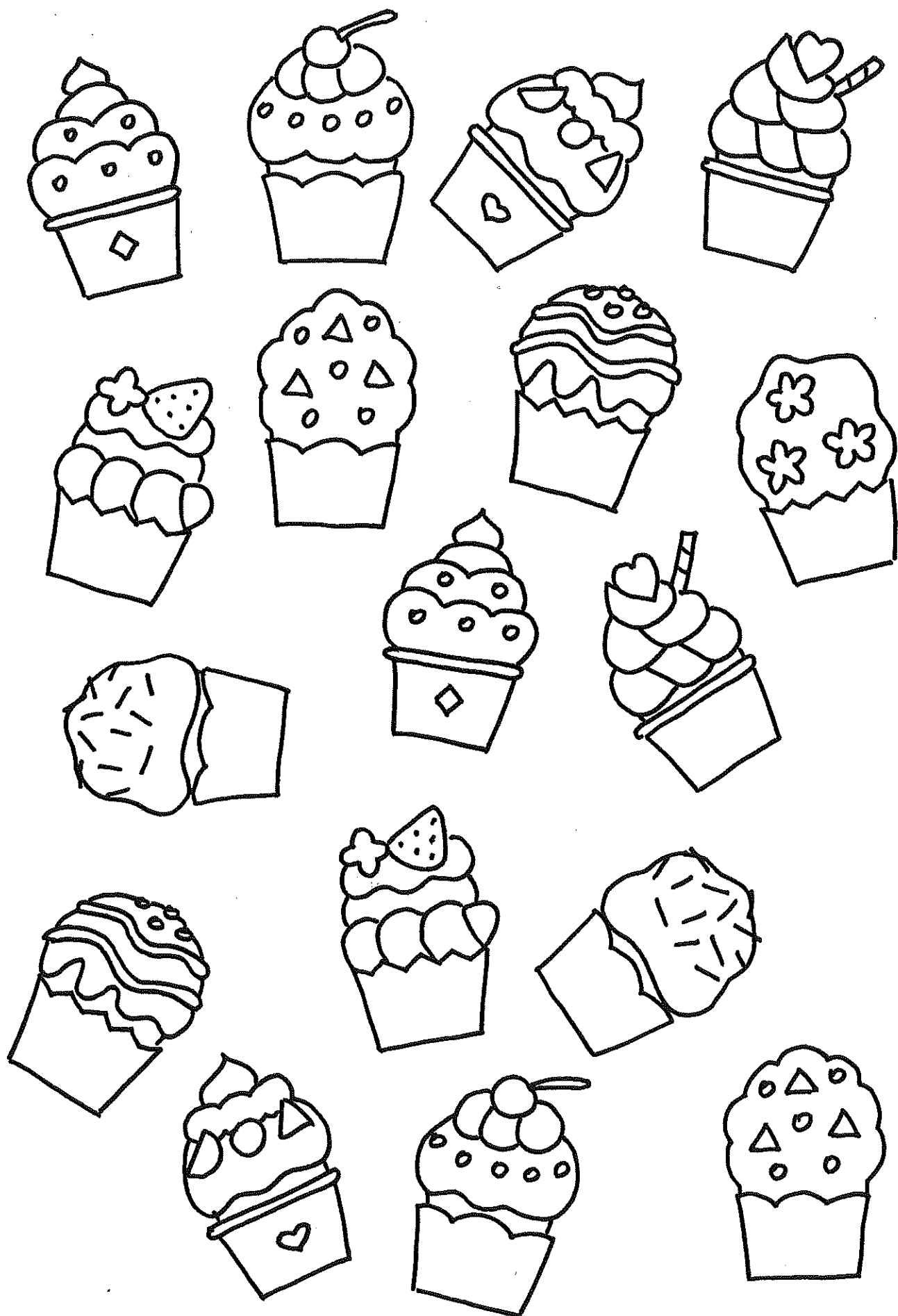

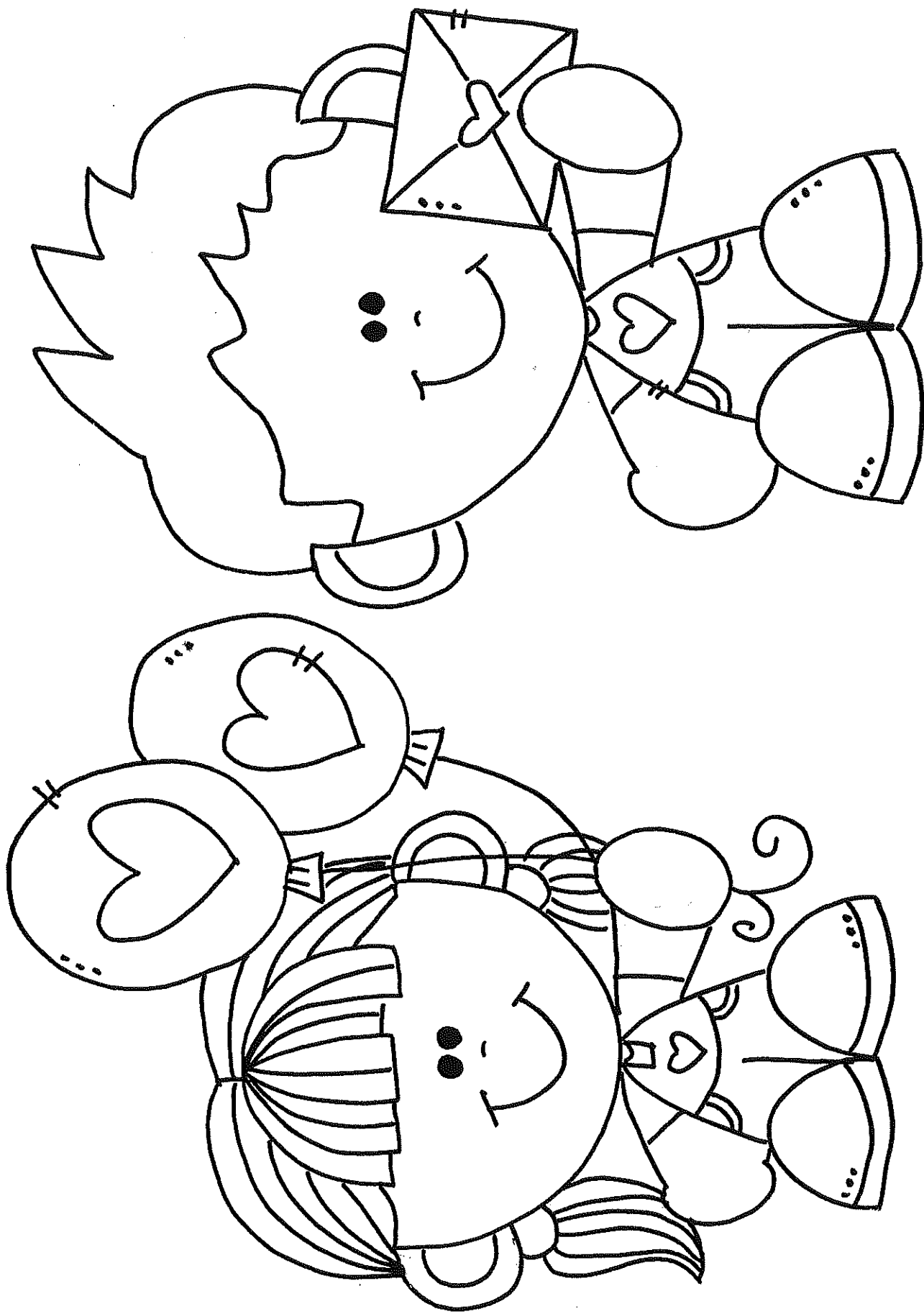

Pečlivě si vybarvi obrázky dětí, které jdou na oslavu.

Vybarvi obrázek podle čísel, nejdřív však popros někoho z dospěláků, ať víš jakou barvu má které číslo.

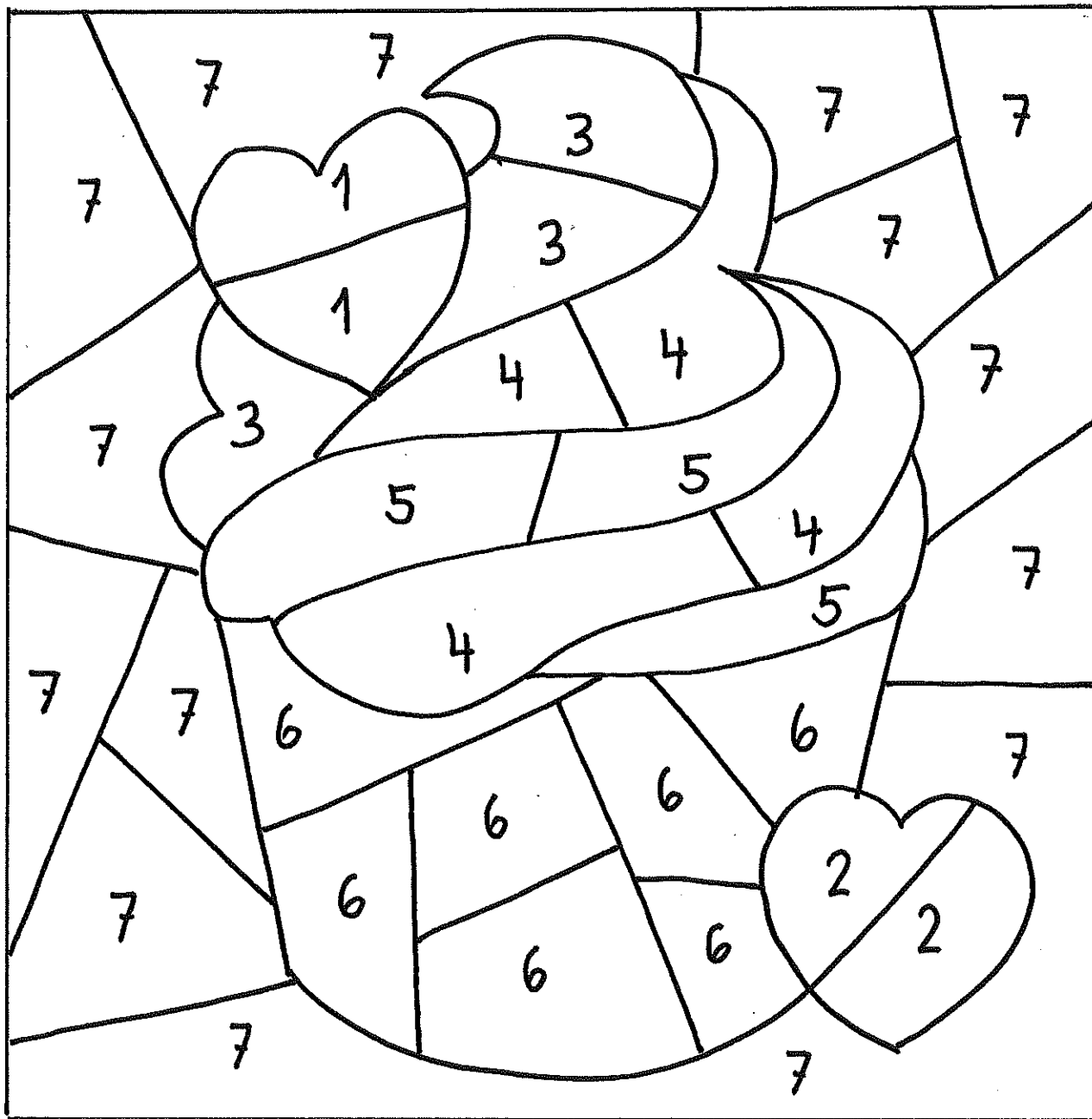

1 - červená

2 - žlutá

3 - fialová

4 - růžová

5 - oranžová

6 - hnědá

7 - modrá

Na oslavu sis nachystal(a) pro kamarády také nějaké vitamíny, vytleskej názvy ovoce a zapiš počet slabik:

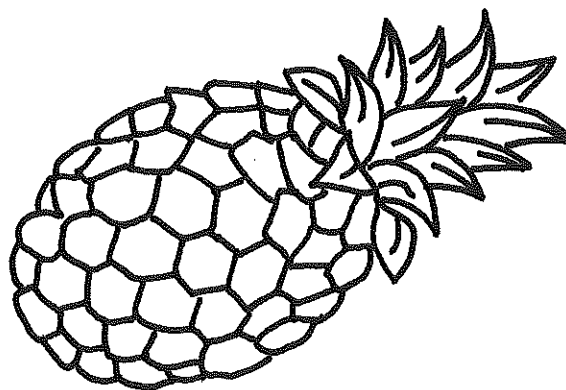
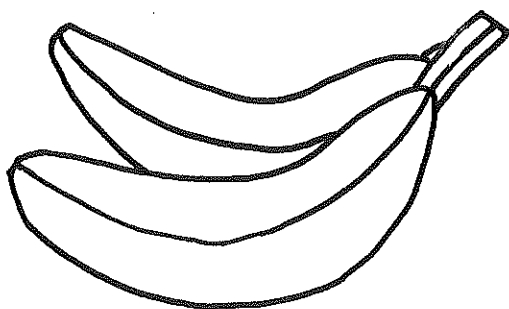
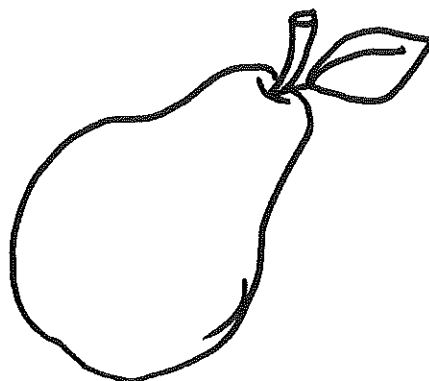
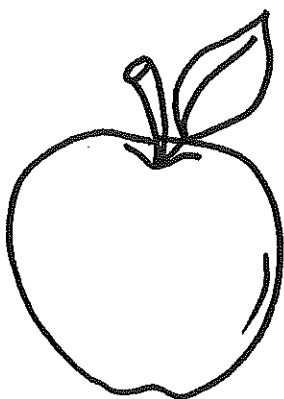
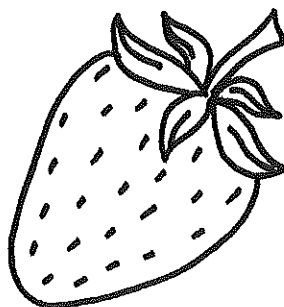
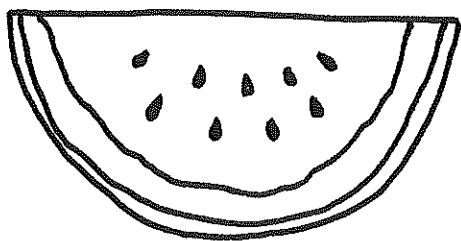

TŘI CITRÓNKY

(Veselá písnička, kterou si můžeš zazpívat na Tvoji oslavě!)

Svižně

C Am Dm G⁷ C Am Dm G⁷

1. V jed - né mořské pu - sti - ně ztrosko - tal par - ník v hlu - bi - ně,

C Am Dm G⁷ C

jenom tři ma - lé ci - trón - ky zů - sta - ly na hla di - ně.

Am Dm G⁷ C Am Dm G⁷

R. Rýbaroba, rýbaroba rýbaroba ču ču, rýbaroba, rýbaroba, rýbaroba ču - ču,

C Am Dm G⁷ C

rýbaroba, rýbaroba, rý - ba - ro - ba ču - ču, zů - sta - ly na hla di - ně.

2. Jeden z nich povídá: "Přátelé, netvařte se tak kysele, vždyť je to přece veselé, že nám patří moře celé."

R.

3. A tak se citrónky plavily dál, jeden jim k tomu na kytaru hrál, a tak se plavily do dále, až na ostrov korálový.

R.

4. Tam je však stihla nehoda zlá, byla to mořská příšera, sežrala citrónky i s kůrou, zakončila tak baladu mou.

R.

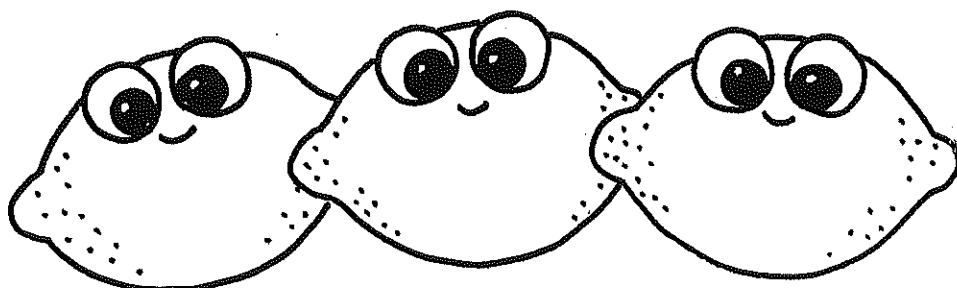

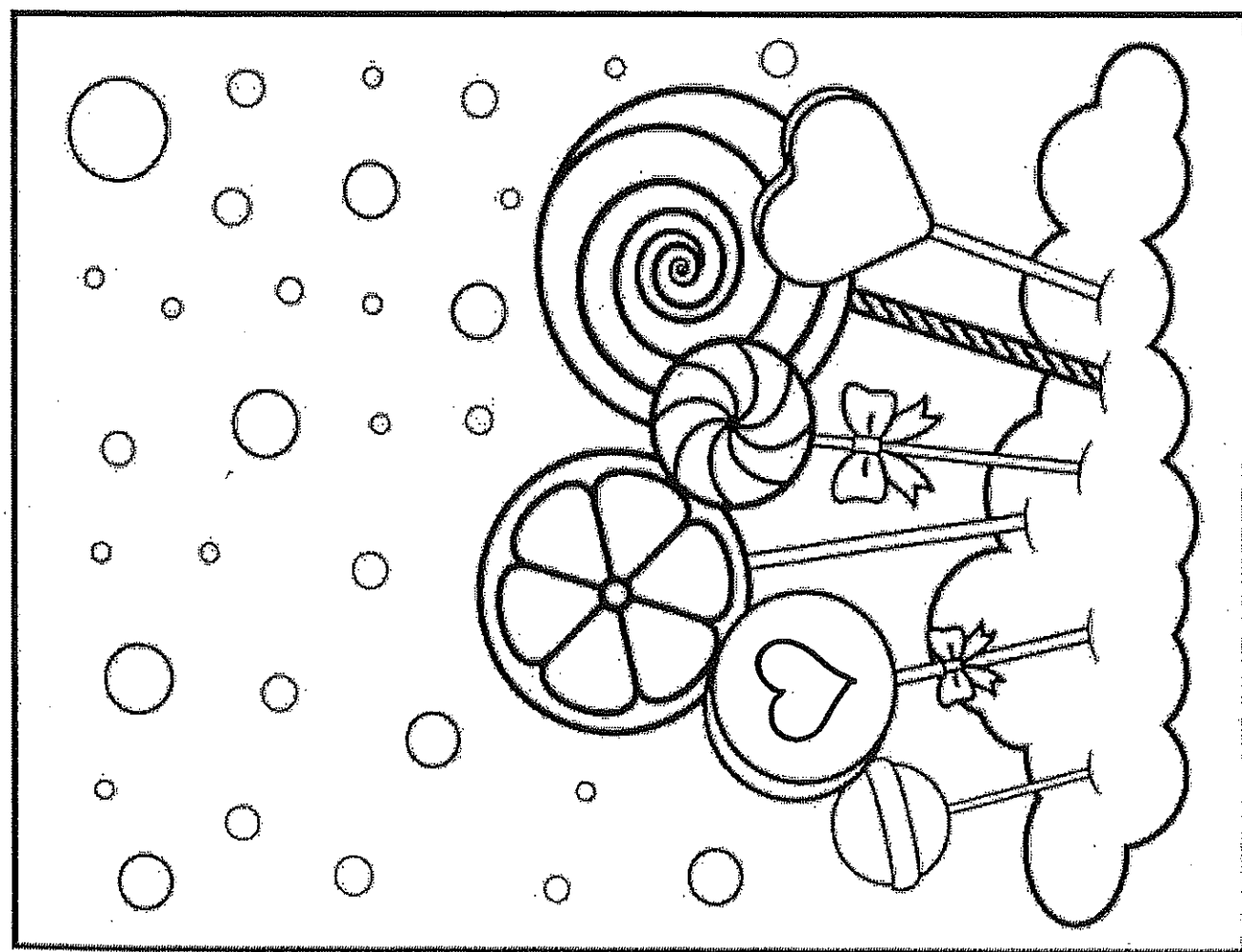
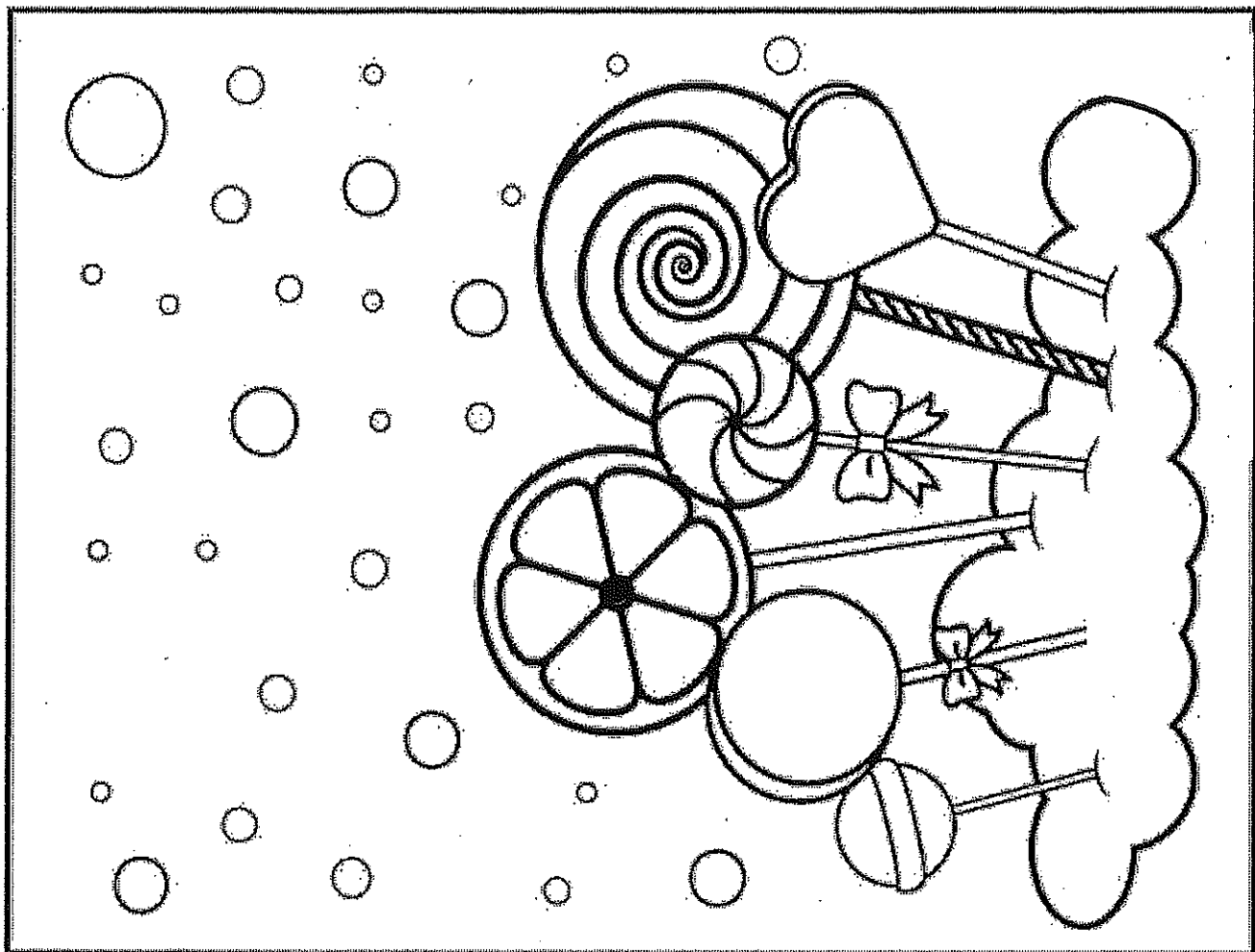

Najdi na obrázcích 8 rozdiľů:

TO JSEM JÁ, když mi bylo let/roků.

(Nakresli sebe na oslavě svých narozenin:)



Na svoji narozeninovou párty si nachystej pro sebe a kamarády zábavné masky, můžeš je vybarvit nebo polepit dle své fantazie!

