

K Tvým
NAROZENINÁM



Ze
S
KAMARÁDI

OSLAVA!

*Je to tady, je to tu,
uspořádej oslavu.
Pozvi všechny kamarády,
co Tě mají hodně rádi!
Ať si tento dnešní den,
všichni spolu UŽIJEM!*

**VŠECHNO NEJLEPŠÍ K TVÝM
NAROZENINÁM!!!**

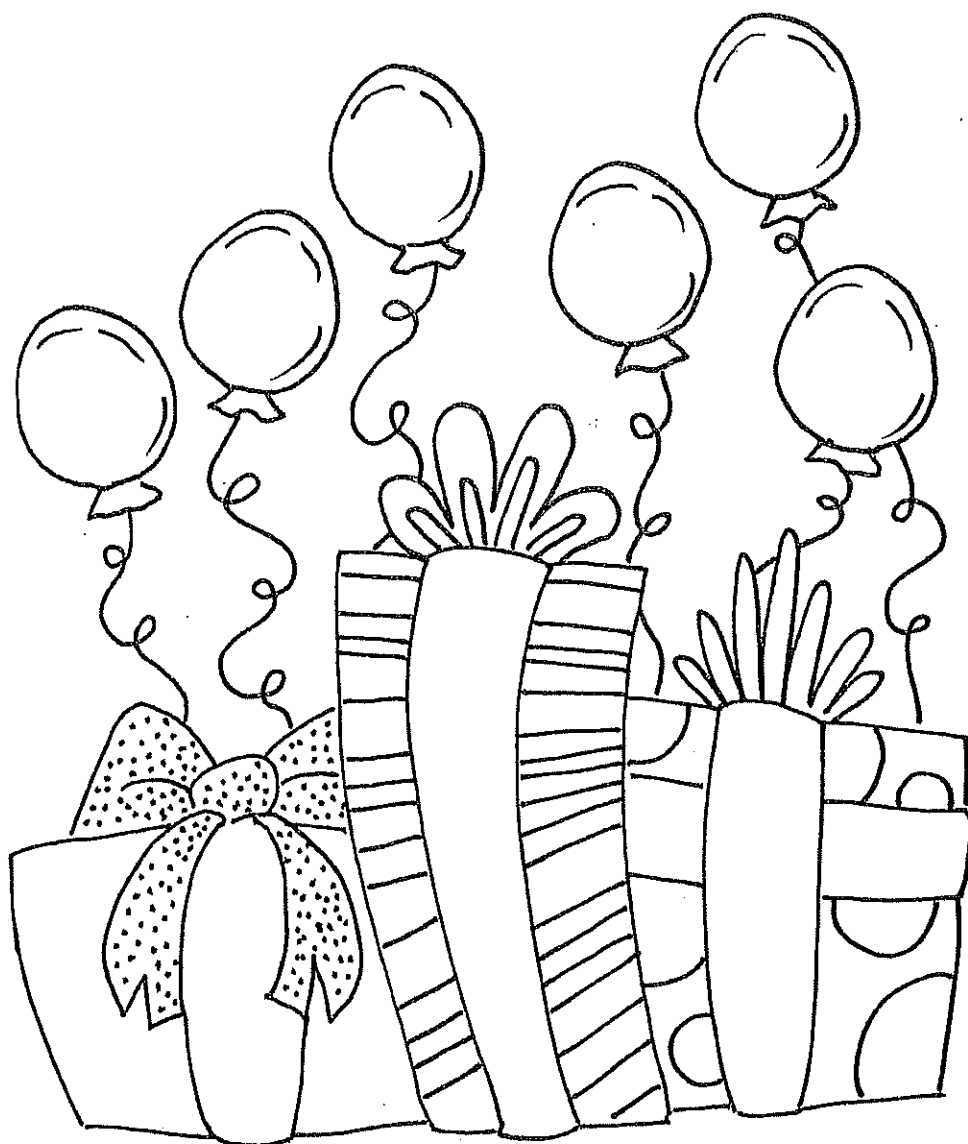

Vybarvi se podle fantazie svůj narozeninový dort!

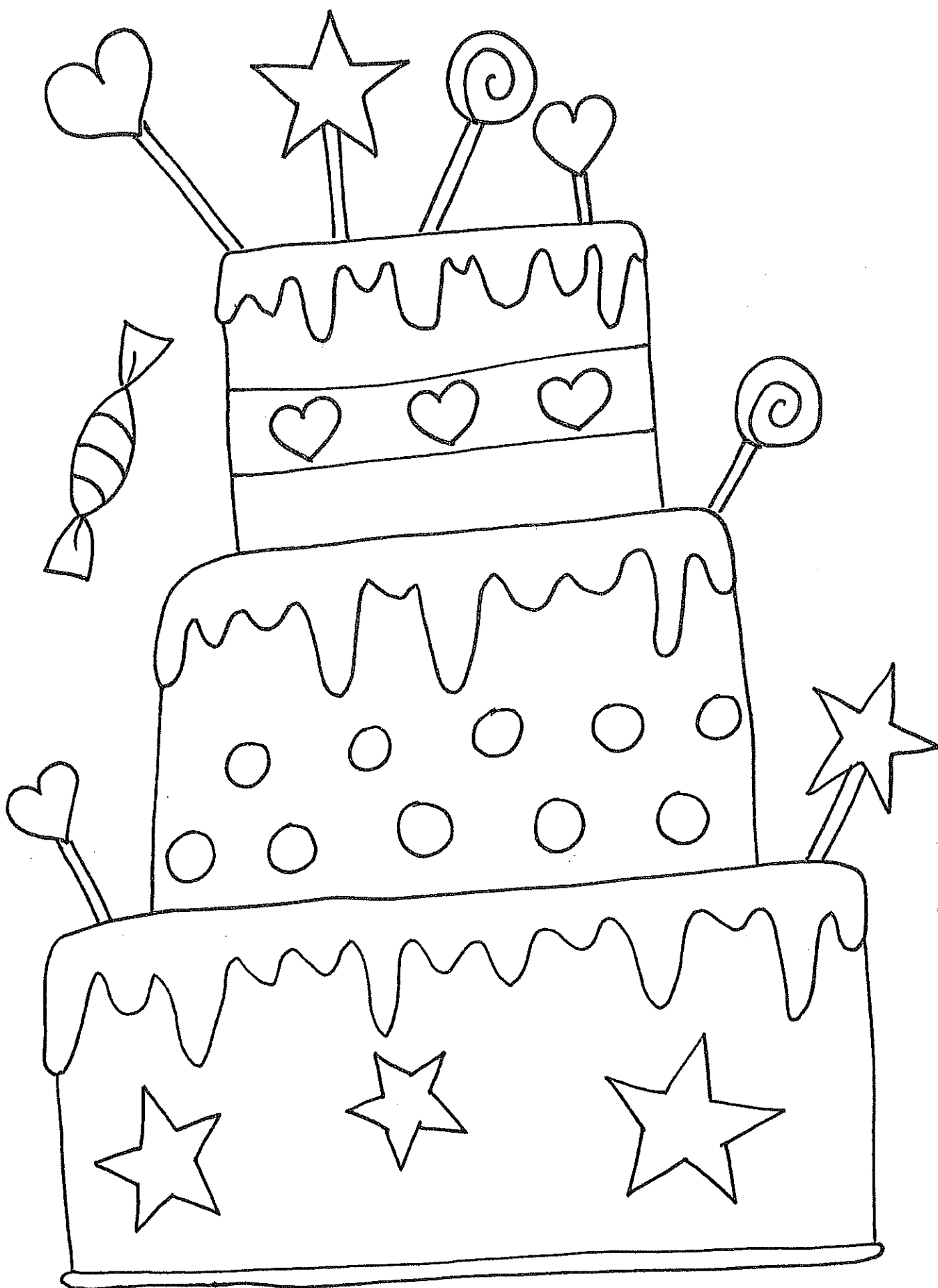

Barevně obtáhni šňůrky, které spojují dvojice balonků, do prázdného balonku dokresli tolik teček, kolik znázorňuje číslice v druhém z dvojice.

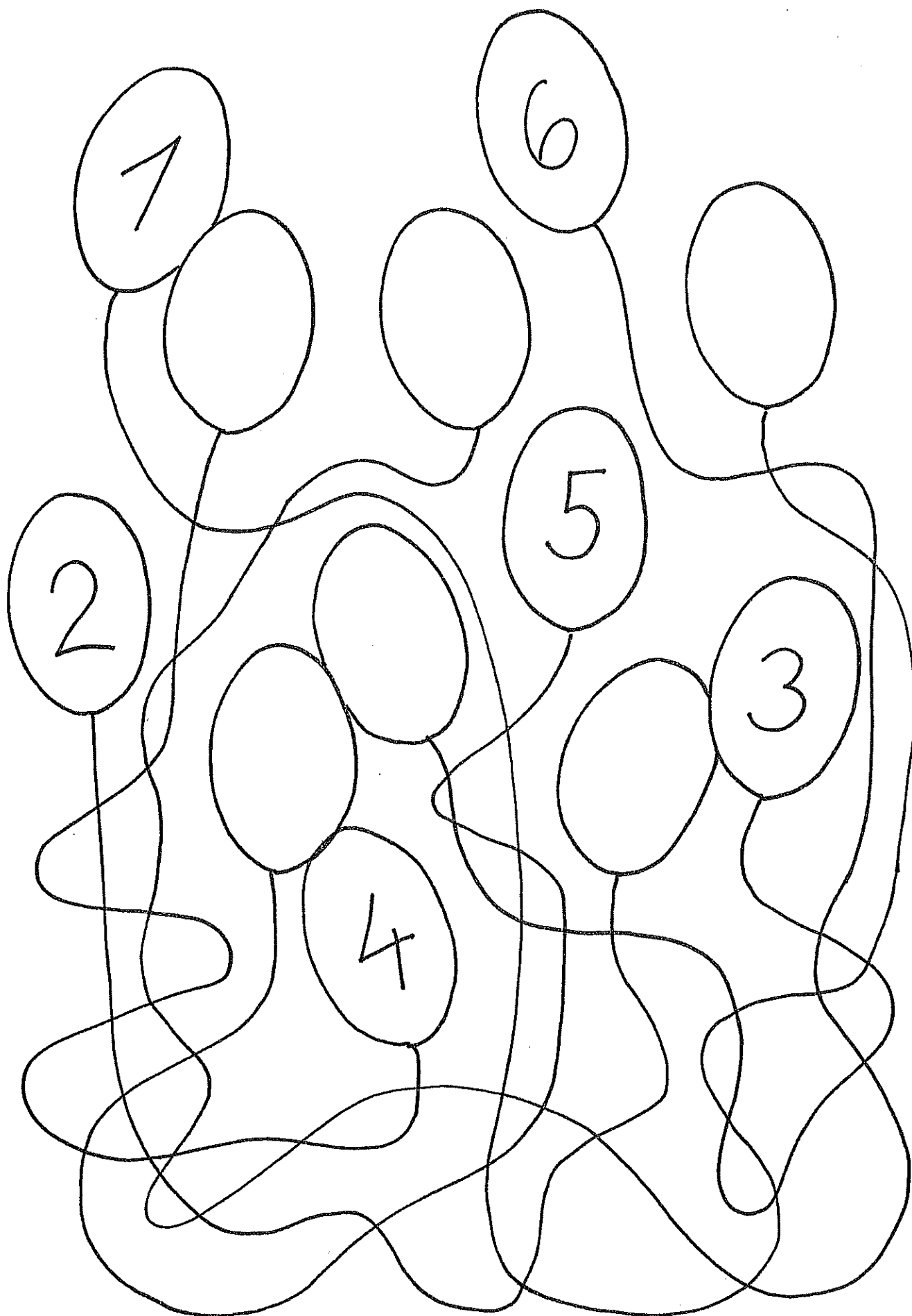

Toto je krabice a v ní ukrytý Tvůj narozeninový dárek, než si ho rozbalíš, musíš ho dozdobit grafomotorikou, dodělej každý řádek jinou barvičkou!

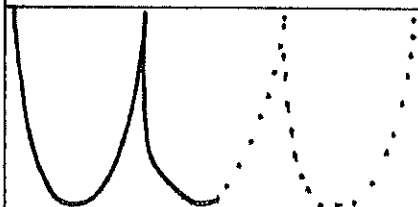
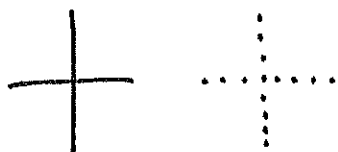
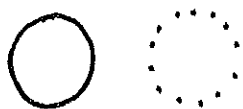
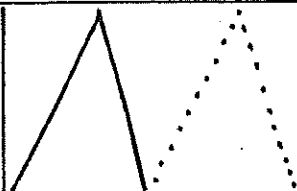
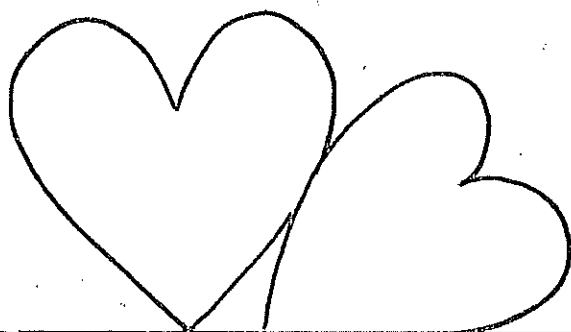

Krabici s dárkem jsi „nazdobil“ a rozbalil, nakresli sem, jaký dárek Ti udělal největší radost!

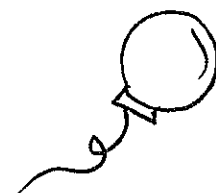
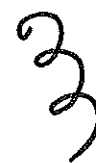
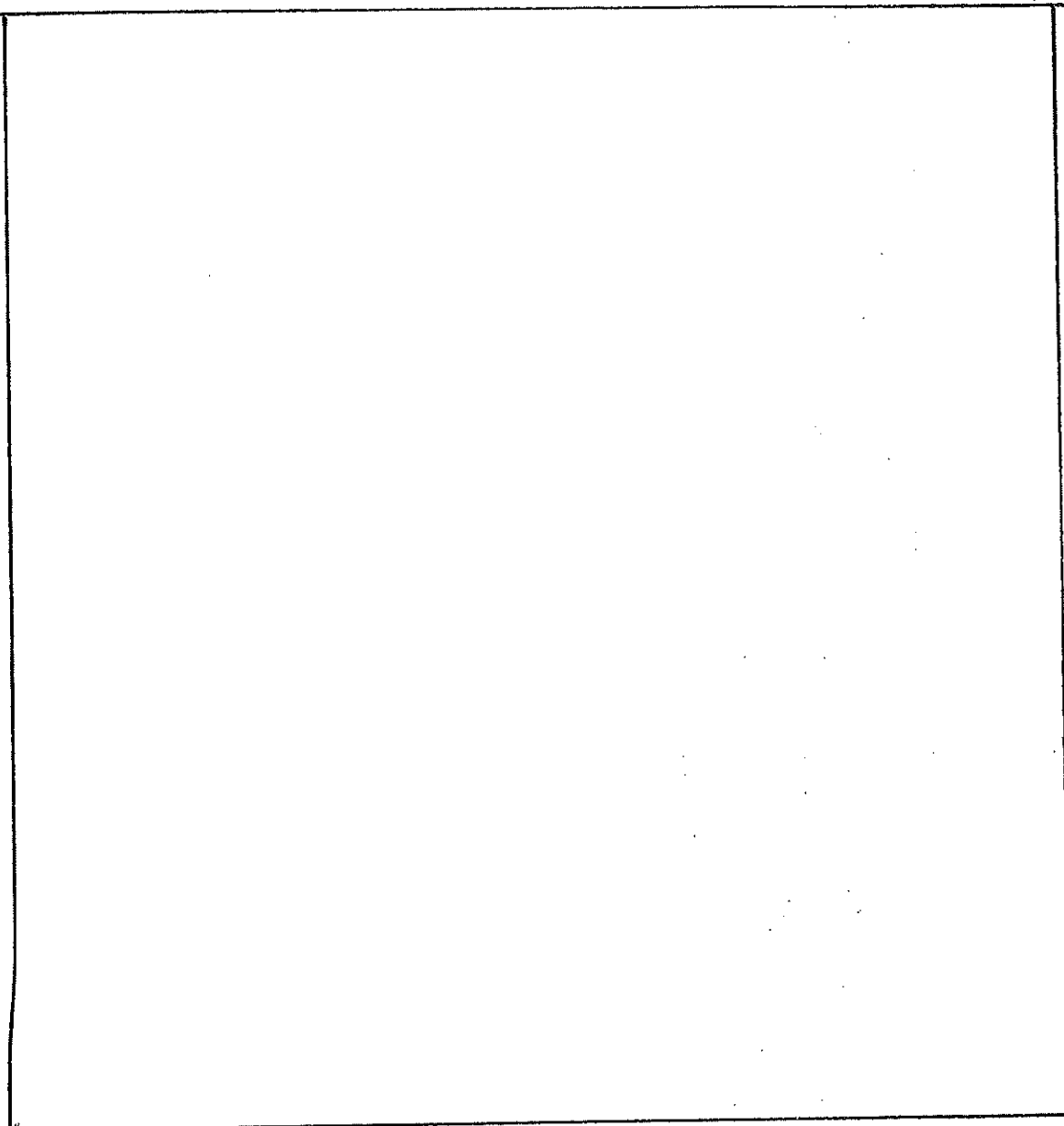
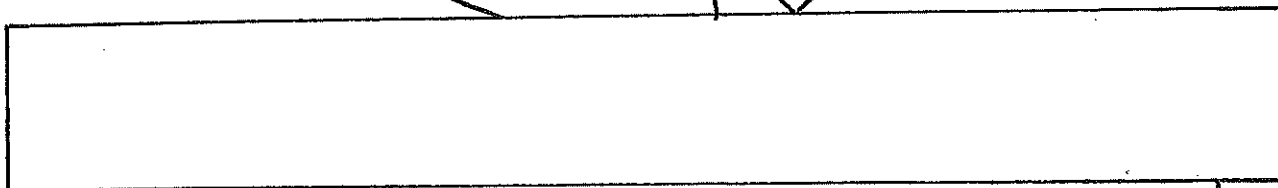
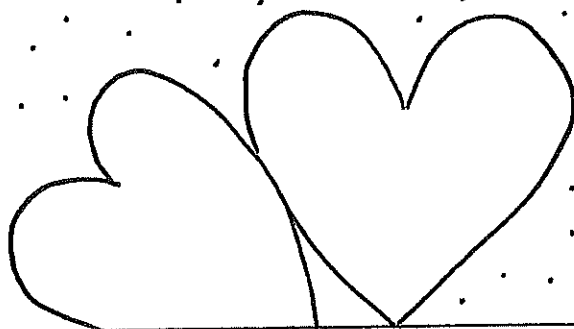

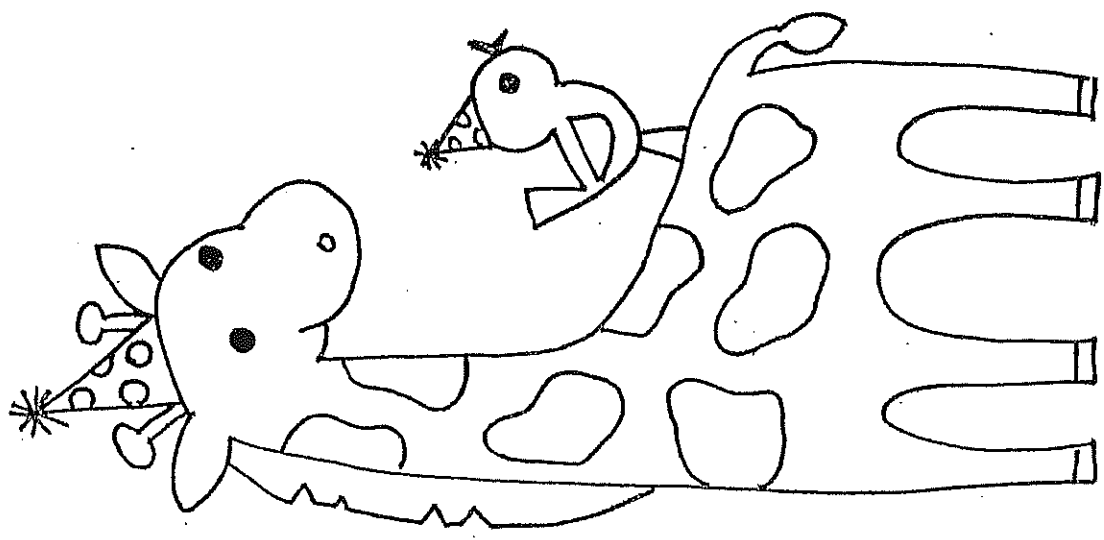
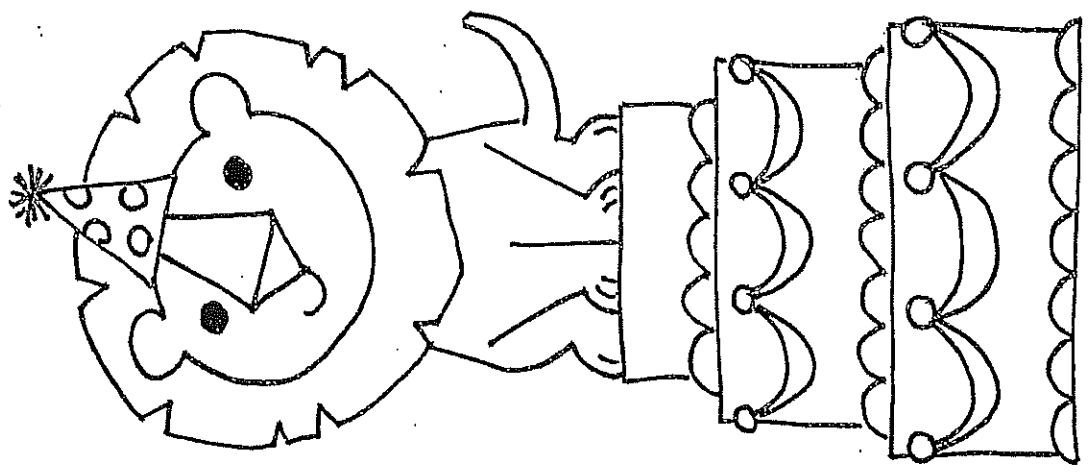
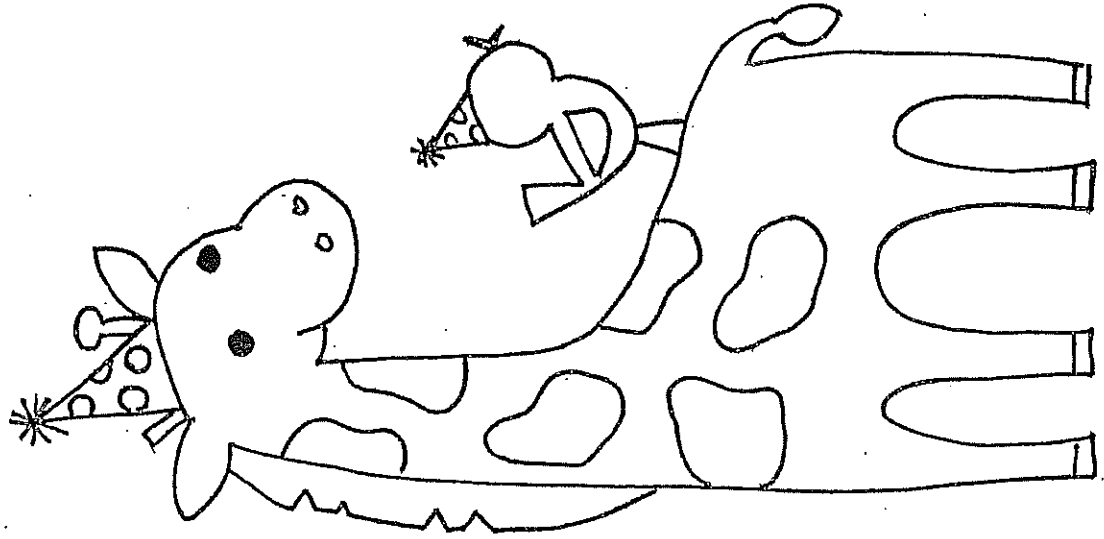
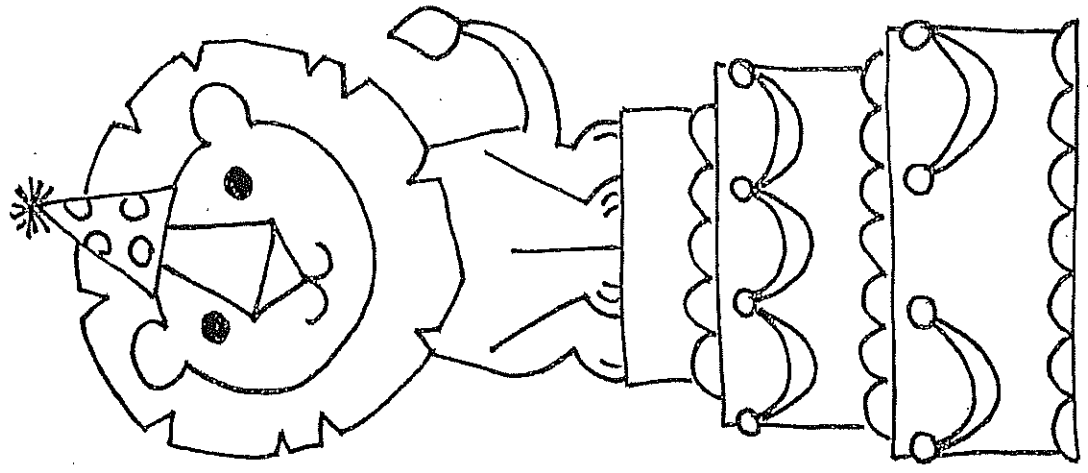

POZORNĚ HLEDEJ A OZNAČ NA OBRÁZKU 7 ROZDÍLŮ!

KRÁVY, KRÁVY (hudba J. Uhlíř, text Z. Svěrák)

C F C G C F

Krá - vy, krá - vy, jak si vlast - ně po - ví - dá - te? Krá - vy, krá - vy,

7 C G C C G

já - kou má - te řeč? Bu, bú, bu, bu, bú, bu, bú bú bú.

13 G7 C

Bu bú, bu, bu bú, bu, bú, bú, bú. Bu, bú, bu, bu, bú, bu,

19 G7 C

bú, bú, bú. Bu, bu, bú, bu, bu, bú, bú, bú, bú.

*Kočky, kočky, jak si vlastně povídáte? Kočky, kočky, jakou máte řeč?
Mňau, mňau...*

*Pejscí, pejscí, jak si vlastně povídáte? Pejsci, pejscí, jakou máte řeč?
Haf, haf...*

*Hadi, hadi, jak si vlastně povídáte? Hadi, hadi, jakou máte řeč?
Sss, sss...*

Ryby, ryby, jak si vlastně povídáte? Ryby, ryby, jakou máte řeč?

..., ...
*Žáby, žáby, jak si vlastně povídáte? Žáby, žáby, jakou máte řeč?
Kva, kva...*

*Němé tváře, jak si vlastně povídáte? Němé tváře, jakou máte řeč?
Bú, mňau, haf, sss, ryby, kva.*

(Na oslavě s kamarády můžete vymýšlet další zvířátka s jejich řečí ☺)

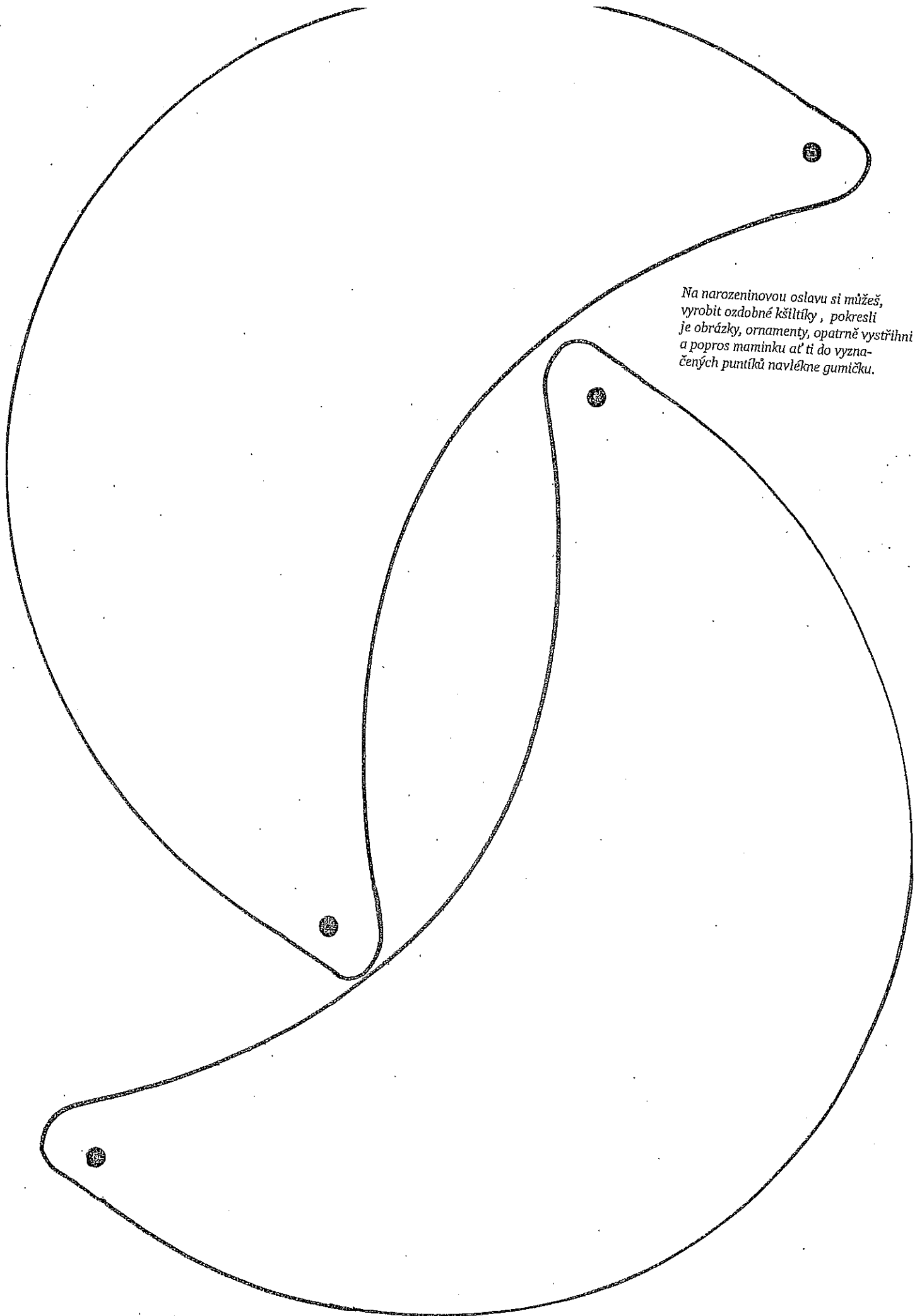

*Na narozeninovou oslavu si můžeš,
vyrobiť ozdobné kšiltíky, pokreslí
je obrázky, ornamente, opatrne vystřihni
a popros maminku ať ti do vyzna-
čených puntíků navlékne gumičku.*